

RECYFIX® PLUS X

Paviršinių nuotekų surinkimo latakai su apsaugine cinkuoto plieno briauna intensyvaus eismo teritorijoms.





RECYFIX®PLUS X



RECYFIX®PLUS X

Paviršinių nuotekų surinkimo latakai su apsaugine cinkuoto plieno briauna intensyvaus eismo teritorijoms.

1 Reikalavimai

Latakai intensyvaus eismo teritorijose privalo:

- patikimai ir greitai pašalinti lietaus vandenį nuo dangų;
- būti greitai ir paprastai montuojami;
- atitikti LST DIN EN 1433 reikalavimus.

2 Naudojimo sritys

- automobilių aikštelės;
- lengvosios pramonės ir prekybos teritorijos;
- įvažiavimai;
- keliai, montuojant kelkraštyje;
- miestų aikštės ir pėsčiųjų alėjos;
- plovyklos;
- žemės ūkio technikos stovėjimo aikštelės.

3 Sprendimas

RECYFIX PLUS X latakai yra patikimas ir funkcionalus sprendimas:

- latakai pagaminti iš modifikuoto PP – lengvi ir nedužūs;
- grotelės iki D 400 klasės;
- 4 mm storio plieninės briaunos estetiškesnės ir leidžia latakus montuoti įvairiose dangose;
- latakų vidinis plotis nuo 100 mm iki 300 mm;
- rūdims atspari cinkuoto plieno briaunų apsauga;
- latakas itin atsparus šalčiui ir kelių druskoms.



„Siemens“ automobilių aikštelė, Erlangenas, Vokietija



UAB „Melingos“ keliai bazė, Molėtai, Lietuva



Miesto skveras, Tauragė, Lietuva



Viktorijos gatvė, Bochumas, Vokietija



„Sainsbury's“ parduotuvė Nortumberlandas, Jungtinė Karalystė



Sveikatingumo centras, Tasmanija, Australija

RECYFIX®PLUS X latakų privalumai

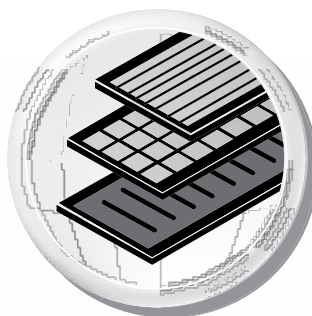

Gausus grotelių pasirinkimas

- kaliojo ketaus
- cinkuoto plieno
- nerūdijančio plieno
- siaurų plyšių grotelės pėsčiųjų zonoms

= Lankstumas



Briaunų apsauga

- iki 4 mm storio cinkuoto plieno briaunų apsauga

= Saugumas



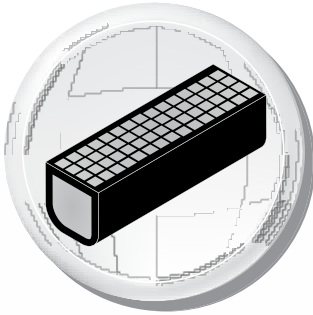

Iš karto paruoštas montavimui

- latakas ir grotelės = vienas gaminy
- nėra atskirų detalių
- lengvai sandėliuojami
- resursus taupantis transportavimas

= **Kaštų ekonomija**

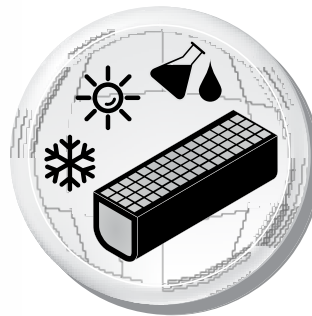

Aukštas atsparumas

- atsparūs šalčiui, kelių druskoms, UV spinduliams
- atsparūs dažniausiai ant asfaltuotų paviršių pasitaikančių cheminių junginių poveikiui
- atlaiko didelius temperatūrinius svyravimus
- atsparūs montavimo ir eksploataavimo metu galimoms vibracijoms

= **Ilgaamžiškumas**



Mažas svoris palengvina darbą

- ženkliai lengvesni už latakus, pagamintus iš mineralinių medžiagų
- itin lengvai transportuojami ir montuojami

= **Kaštų ekonomija**

RECYFIX® PLUS X

Paviršinių nuotekų surinkimo latakai su apsaugine cinkuoto plieno briauna intensyvaus eismo teritorijoms.

RECYFIX® PLUS X atitinka LST DIN EN 1433 reikalvumus ir gali būti naudojami šiose apkrovos zonose:



Klasė D 400,
Bandomoji apkrova 400 kn

Grotelių pasirinkimas RECYFIX® PLUS X latakai

GUGI tinklinės
grotelės, kaliojo
ketaus*



Juostinės
grotelės, kaliojo
ketaus*



Bandomoji apkrova	GUGI tinklinės grotelės, kaliojo ketaus*	Juostinės grotelės, kaliojo ketaus*
A 15		
B 125		
C 250		
D 400	100, 150, 200	300

* nominalus plotis (latakų vidinis plotis)

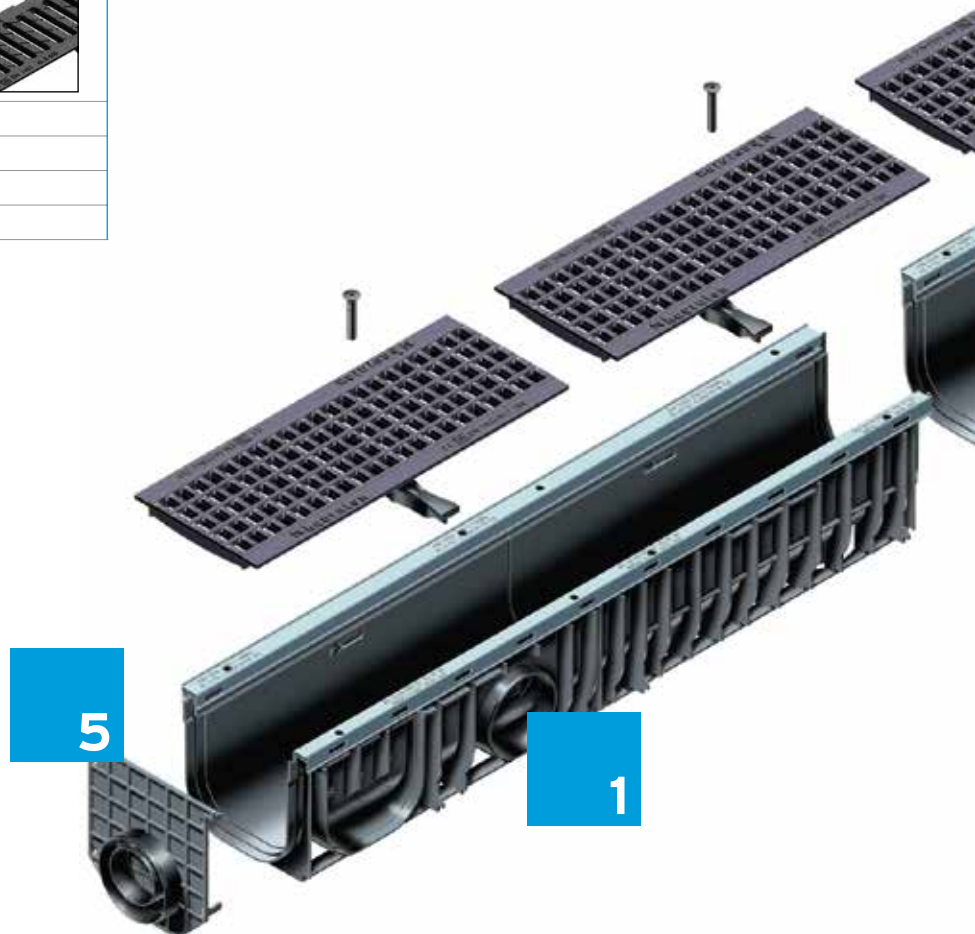

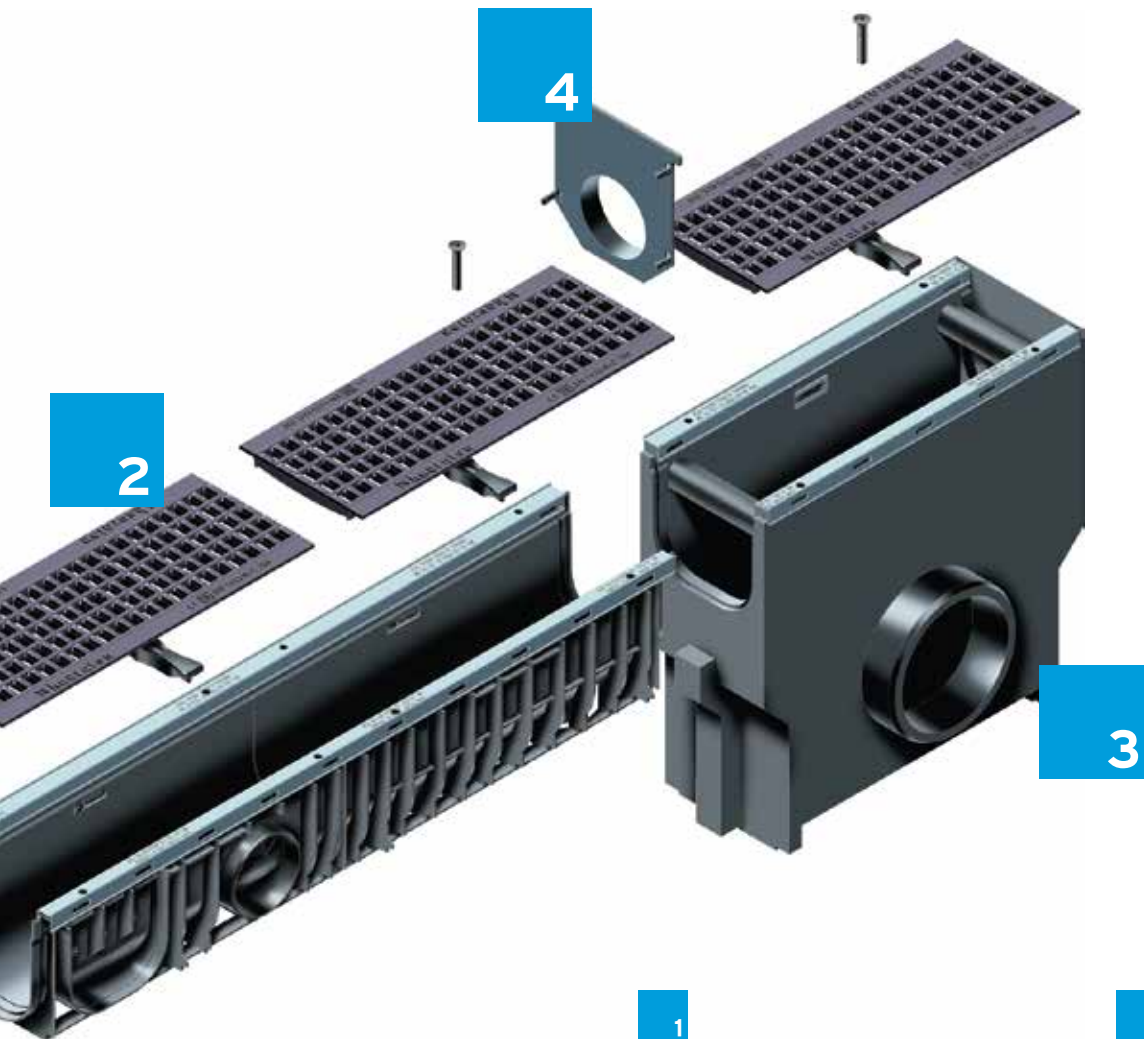

1

- Latakai pagaminti iš modifikuoto PP, su plienine briauna, liežuvėlio ir įpjovos jungtimis lengvam ir tiksliam montavimui. Pagaminti vadovaujantis LST EN 1433 standartu, ženklinami CE.

2

- Galimybė montuoti įvairias groteles, pavyzdžiui, GUGI tinklines kaliojo ketaus groteles.

3

- Įtekėjimo dėžė su pajungimo galimybe.

4

- Galinė sienelė su pajungimo galimybe.

5

- Galinė sienelė su pajungimo galimybe ir be jos.

RECYFIX® PLUS X 100

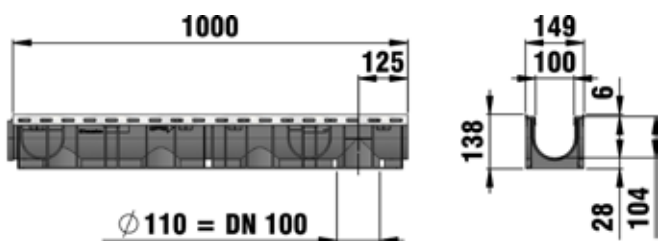

Latako pjūvis, tipas 01



Įtekėjimo dėžės pjūvis

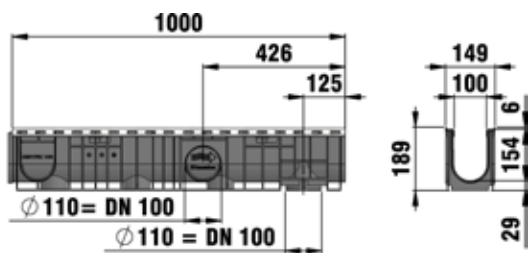

Latako pjūvis, tipas 010



Galinė sienelė su horizontalia vamzdžio jungtimi DN 100, PP, tipas 010



Lapų gaudyklė (filtras) DN 100, juodas



Galinė sienelė, uždara, tipas 01



Galinė sienelė su horizontalia vamzdžio jungtimi DN 100, tipas 01, modelis 2012



Galinė sienelė, uždara, tipas 010



Sifonas, vertikalus, DN 100



Sifonas, horizontalus, DN 100, ištekėjimo dėžei

RECYFIX®PLUS X 100

Kombi-elementai

RECYFIX®PLUS X 100, klasė D 400

	Ilgis mm	Plotis mm	Aukštis mm	Svoris kg	Vnt. paletėje	Gaminio kodas
Tipas 01 su GUGI tinklinėmis grotelėmis MW 15/25, kaliojo ketaus, juodos, užrakintos	1000	149	138	10,5	49	42070
Tipas 0105 su GUGI tinklinėmis grotelėmis MW 15/25, kaliojo ketaus, juodos, užrakintos	500	149	138	5,2	140	42077
Tipas 010 su GUGI tinklinėmis grotelėmis MW 15/25, kaliojo ketaus, juodos, užrakintos	1000	149	189	11,3	42	42075
Tipas 01005 su GUGI tinklinėmis grotelėmis MW 15/25, kaliojo ketaus, juodos, užrakintos	500	149	189	5,6	84	42078

* Nerekomenduojama montuoti nuolatinės apkrovos patiriančiose vietose: intensyvaus eismo keliuose ir automagistralėse skersai važiuojamajai daliai.

Tipas 01 su GUGI tinklinėmis grotelėmis MW 15/25, kaliojo ketaus, juodos, užrakintos



RECYFIX® PLUS X 100

Itekėjimo dėžė su nešvarumų indu, su GUGI tinklinėmis grotelėmis MW 15/25, kaliojo ketaus, juodos, užrakintos, klasė D 400



Galinė sienelė, uždara, tipas 01



Galinė sienelė, su horizontalia vamzdžio jungtimi DN 100, tipas 01, modelis 2012



Sifonas, vertikalus, DN 100



Laiptuoto nuolydžio adapteris



Priedai

Itekėjimo dėžės

	Ilgis mm	Plotis mm	Aukštis mm	Svoris kg	Vnt. paletėje	Gaminio kodas
Itekėjimo dėžė su nešvarumų indu, su GUGI tinklinėmis grotelėmis MW 15/25, kaliojo ketaus, juodos, užrakintos, klasė D 400	500	149	492	7,3	28	42079

Galinės sienelės

	Ilgis mm	Plotis mm	Aukštis mm	Svoris kg	Vnt. paletėje	Gaminio kodas
Galinė sienelė, uždara, tipas 01	-	150	108	-	2200	48081
Galinė sienelė su horizontalia vamzdžio jungtimi DN 100, tipas 01, modelis 2012	-	148	185	0,1	500	48091
Galinė sienelė, uždara, tipas 010	-	150	160	-	-	40282
Galinė sienelė su horizontalia vamzdžio jungtimi DN 100, PP, tipas 010	-	148	185	0,1	60	40283
Lapų gaudyklė (filtras) DN 100, juodas	100	100	85	-	-	40293

Papildomi priedai

	Ilgis mm	Plotis mm	Aukštis mm	Svoris kg	Vnt. paletėje	Gaminio kodas
Sifonas, vertikalus, DN 100	-	-	203	0,4	500	40294
Sifonas, vidinis, DN 100	-	-	-	0,2	300	40290
Sifonas, vertikalus, DN 100	-	187	181	0,6	192	40295
Sifonas, išorinis, DN 100	-	-	-	0,4	168	961
Sifonas, horizontalus, DN 100, ištekėjimo dėžei	-	-	-	0,1	1000	966
Laiptuoto nuolydžio adapteris iš tipo 01 į 010	174	-	-	0,2	-	41290
Hermetikas RECYFIX elementams, 290 ml	-	-	-	0,5	-	19053
RECYFIX gruntas, 250 ml	-	-	-	0,5	-	19054
Grąžtas, ø 102 mm	-	-	-	0,6	-	980



Aikštelė, Vofsburgas, Vokietija
Irengti RECYFIX®PLUS X latakai



„Moki-veži“, Klaipėda, Lietuva
Irengti RECYFIX®PLUS X latakai



„Sartor“ prekybos centras, Straume, Norvegija
Irengti RECYFIX®PLUS X latakai



Greitkelis A 67, Viernhaimas-Einhausenas, Vokietija
Irengti RECYFIX®PLUS X latakai

RECYFIX® PLUS X 150

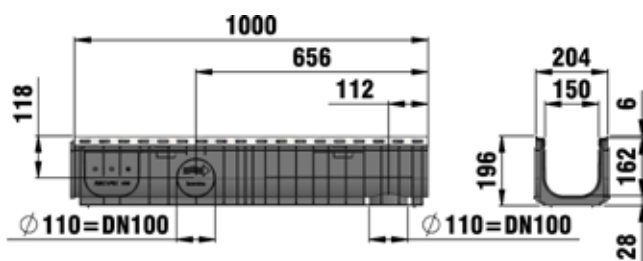

Latako pjūvis, tipas 01

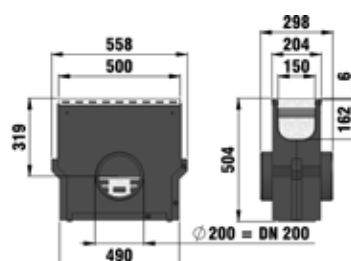

Įtekėjimo dėžės pjūvis



Galinė sienelė, cinkuoto plieno



Galinė sienelė su horizontalia vamzdžio jungtimi DN 70/100, PP, tipas 01



Sifonas, išorinis, DN 100



Sifonas, išorinis, DN 150



Sifonas, vidinis, DN 100



Įtekėjimo dėžė su nešvarumų indu, su GUGI tinklinėmis grotelėmis MW 15/25, kaliojo ketaus, juodos, užrakintos, klasė D 400



Sifonas, vertikalus, DN 100



Grąžtas, Ø 102 mm

RECYFIX®PLUS X 150

Kombi-elementai

RECYFIX®PLUS X 150, klasė D 400

	Ilgis mm	Plotis mm	Aukštis mm	Svoris kg	Vnt. paletėje	Gaminio kodas
Tipas 01 su GUGI tinklinėmis grotelėmis MW 15/25, kaliojo ketaus, juodos, užrakintos	1000	204	196	15,9	25	42170
Tipas 01 su juostinėmis grotelėmis SW 6 mm, kaliojo ketaus, juodos, užrakintos	1000	204	196	15,9	25	42178

* Nerekomenduojama montuoti nuolatines apkrovas patiriančiose vietose: intensyvaus eismo keliuose ir automagistralėse skersai važiuojamajai daliai.

Priedai

Įtekėjimo dėžės

	Ilgis mm	Plotis mm	Aukštis mm	Svoris kg	Vnt. paletėje	Gaminio kodas
Įtekėjimo dėžė su nešvarumų indu, su GUGI tinklinėmis grotelėmis MW 15/25, kaliojo ketaus, juodos, užrakintos, klasė D 400	500	204	504	19,2	10	42179

Galinės sienelės

	Ilgis mm	Plotis mm	Aukštis mm	Svoris kg	Vnt. paletėje	Gaminio kodas
Galinė sienelė, cinkuoto plieno	-	203	168	0,3	-	40159
Galinė sienelė su horizontalia vamzdžio jungtimi DN 70/100, PP, tipas 01	-	210	203	0,1	450	40191

Papildomi priedai

	Ilgis mm	Plotis mm	Aukštis mm	Svoris kg	Vnt. paletėje	Gaminio kodas
Sifonas, išorinis, DN 100	-	-	-	0,4	168	961
Sifonas, išorinis, DN 150	584	160	439	2,0	400	960
Sifonas, vidinis, DN 100	-	-	-	0,2	300	40290
Sifonas, vertikalus, DN 100	-	187	181	0,6	192	40295
Hermetikas RECYFIX elementams, 290 ml	-	-	-	0,5	-	19053
RECYFIX gruntas, 250 ml	-	-	-	0,5	-	19054
Grąžtas, Ø 102 mm	-	-	-	0,6	-	980

Tipas 01 su GUGI tinklinėmis grotelėmis MW 15/25, kaliojo ketaus, juodos, užrakintos



Įtekėjimo dėžė su nešvarumų indu, su GUGI tinklinėmis grotelėmis MW 15/25, kaliojo ketaus, juodos, užrakintos, klasė D 400



Galinė sienelė, cinkuoto plieno



Galinė sienelė su horizontalia vamzdžio jungtimi DN 70/100, PP, tipas 01



Sifonas, išorinis, DN 100



RECYFIX® PLUS X 200

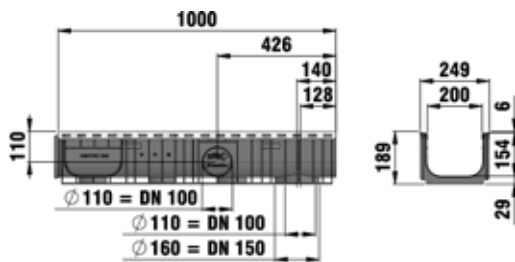

Latako pjūvis, tipas 010

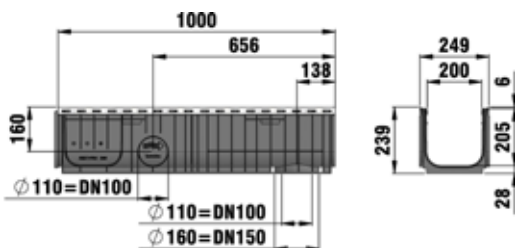
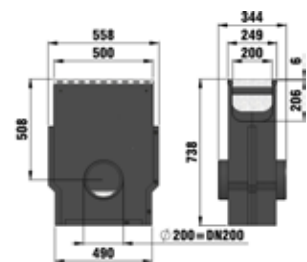

Latako pjūvis, tipas 020



Laiptuoto nuolydžio adapteris iš tipo 01 į 010 (RECYFIX NC ir RECYFIX PRO taip pat iš tipo 010 į 020)



Grąžtas, $\varnothing 102$ mm



Galinė sienelė RECYFIX 200 įtekėjimo dėžei, cinkuoto plieno



Galinė sienelė su horizontalia vamzdžio jungtimi DN 100, PP, tipas 010



Sifonas, vertikalus, DN 100



Įtekėjimo dėžė su nešvarumų indu, su GUGI tinklinėmis grotelėmis MW 15/25, kaliojo ketaus, juodos, užrakintos, klasė D 400

RECYFIX®PLUS X 200

Kombi-elementai

RECYFIX®PLUS X 200, klasė D 400

	Ilgis mm	Plotis mm	Aukštis mm	Svoris kg	Vnt. paletėje	Gaminio kodas
Tipas 010 su GUGI tinklinėmis grotelėmis MW 15/25, kaliojo ketaus, juodos, užrakintos	1000	249	189	20,9	20	42275
Tipas 020 su GUGI tinklinėmis grotelėmis MW 15/25, kaliojo ketaus, juodos, užrakintos	1000	249	239	21,0	16	42280

* Nerekomenduojama montuoti nuolatines apkrovas patiriančiose vietose: intensyvaus eismo keliuose ir automagistralėse skersai važiuojamajai daliai.

Priedai

Įtekėjimo dėžės

	Ilgis mm	Plotis mm	Aukštis mm	Svoris kg	Vnt. paletėje	Gaminio kodas
Įtekėjimo dėžė su nešvarumų indu, su GUGI tinklinėmis grotelėmis MW 15/25, kaliojo ketaus, juodos, užrakintos, klasė D 400	500	249	738	33,7	4	42253

Galinės sienelės

	Ilgis mm	Plotis mm	Aukštis mm	Svoris kg	Vnt. paletėje	Gaminio kodas
Galinė sienelė RECYFIX 200 įtekėjimo dėžei, cinkuoto plieno	-	248	211	0,6	-	40659
Galinė sienelė su horizontalia vamzdžio jungtimi DN 100, PP, tipas 010	-	254	199	0,2	-	40792

Papildomi priedai

	Ilgis mm	Plotis mm	Aukštis mm	Svoris kg	Vnt. paletėje	Gaminio kodas
Sifonas, vertikalus, DN 100	-	187	181	0,6	192	40295
Laiptuoto nuolydžio adapteris	-	-	-	0,2	-	49590
Hermetikas RECYFIX elementams, 290 ml	-	-	-	0,5	-	19053
RECYFIX gruntas, 250 ml	-	-	-	0,5	-	19054
Gražtas, ø 102 mm	-	-	-	0,6	-	980

Tipas 010 su GUGI tinklinėmis grotelėmis MW 15/25, kaliojo ketaus, juodos, užrakintos



Įtekėjimo dėžė su nešvarumų indu, su GUGI tinklinėmis grotelėmis MW 15/25, kaliojo ketaus, juodos, užrakintos, klasė D 400



Galinė sienelė RECYFIX 200 įtekėjimo dėžei, cinkuoto plieno



Galinė sienelė su horizontalia vamzdžio jungtimi DN 100, PP, tipas 010

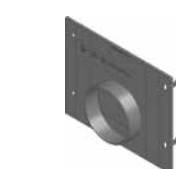

RECYFIX® PLUS X 300

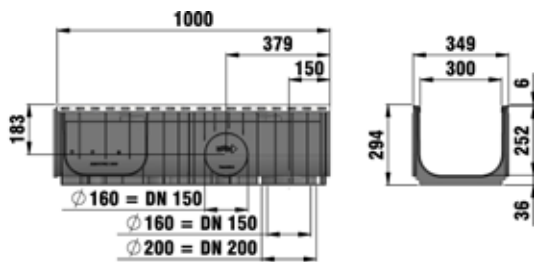

Latako pjūvis, tipas 01



Galinė sienelė, cinkuoto plieno, tipas 01

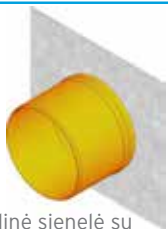

Galinė sienelė su horizontalia UPVC vamzdžio jungtimi DN 200, cinkuoto plieno, tipas 01

RECYFIX®PLUS X 300

Kombi-elementai

RECYFIX®PLUS X 300, klasė D 400

	Ilgis mm	Plotis mm	Aukštis mm	Svoris kg	Vnt. paletėje	Gaminio kodas
Tipas 01 su juostinėmis grotelėmis, kaliojo ketaus, juodos, užrakintos	1000	349	294	32,0	9	42375

* Nerekomenduojama montuoti nuolatines apkrovas patiriančiose vietose: intensyvaus eismo keliuose ir automagistralėse skersai važiuojamajai daliai.

Priedai

Galinės sienelės

	Ilgis mm	Plotis mm	Aukštis mm	Svoris kg	Vnt. paletėje	Gaminio kodas
Galinė sienelė, cinkuoto plieno, tipas 01	-	360	340	1,8	-	40882
Galinė sienelė su horizontalia UPVC vamzdžio jungtimi DN 200, cinkuoto plieno, tipas 01	-	360	340	2,3	600	40892

Papildomi priedai

	Ilgis mm	Plotis mm	Aukštis mm	Svoris kg	Vnt. paletėje	Gaminio kodas
Hermetikas RECYFIX elementams, 290 ml	-	-	-	0,5	-	19053
RECYFIX gruntas, 250 ml	-	-	-	0,5	-	19054

Tipas 01 su
juostinėmis
grotelėmis, kaliojo
ketaus, juodos,
užrakintos



Galinė sienelė,
cinkuoto plieno, tipas
01



Galinė sienelė su
horizontalia UPVC
vamzdžio jungtimi DN
200, cinkuoto plieno,
tipas 01

