

# RECYFIX® PRO

Paviršinių nuotekų sistemos viešosioms erdvėms ir aplinkotvarkai.





RECYFIX®PRO



# RECYFIX®PRO

Paviršinių nuotekų sistemos viešosioms erdvėms ir aplinkotvarkai.

## 1 Reikalavimai

Paviršinių nuotekų surinkimo latakai reprezentacinėse teritorijose turi būti:

- modernūs ir unikalaus dizaino;
- privalo būti išskirtinai kokybiški, kad ilgai ir patikimai funkcionuotų;
- būti atsparūs aplinkos poveikiui (šalčiui, karščiui, drėgmei);
- pritaikyti atlaikyti dideles apkrovas;
- gaminami laikantis LST DIN EN 1433 standarto.

## 2 Naudojimo sritys

- privačios ir visuomeninės paskirties teritorijos;
- aikštės ir parkai;
- geležinkelių peronai;
- privažiavimo keliai ir lengvųjų automobilių stovėjimo aikštelės;
- sporto aikštynai;
- mažo eismo intensyvumo teritorijos.

## 3 Sprendimas

RECYFIX PRO latakai puikiai tinka išskirtinėms teritorijoms nes:

- latakai ir briaunos pagaminti iš aukštos kokybės žaliavos (modifikuotas PP);
- saugios ir nerūdijančios grotelės iki C 250 klasės;
- hidrauliškai optimizuotos FIBRETEC juostinės grotelės.



**100% atsparumas korozijai**



Stadionas, Palanga, Lietuva



Arklidēs, Jungtinē Karalystē



Jungtinis gyvybės mokslų centras, Vilnius, Lietuva



Peronas, Limburgas, Vokietija

# RECYFIX® PRO latakų privalumai

**100% atsparumas korozijai**

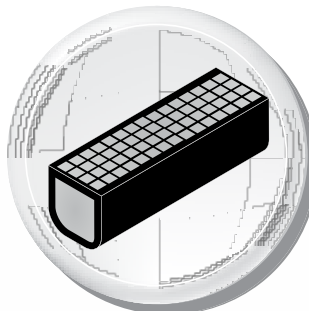

## Iš karto paruoštas montavimui

- latakas ir grotelės = vienas gaminytis
- nėra atskirų detalių
- lengvai sandėliuojami
- resursus taupantis transportavimas

**= Kaštų ekonomija**



## Briauna

- briauna pagal LST DIN EN 1433 standartą
- briauna apsaugo nuo grotelių slydimo
- įgilintos grotelės (~ 20mm)

**= Saugumas**



## Mažas svoris palengvina darbą

- ženkliai lengvesni latakai nei pagaminti iš mineralinių medžiagų
- itin lengvai transportuojami ir montuojami

**= Kaštų ekonomija**

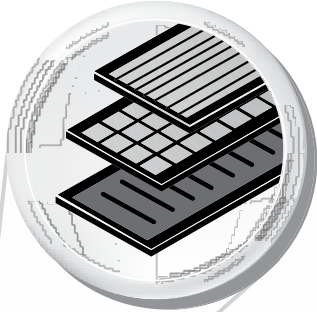

### Nerūdijančios grotelės

- aukštos klasės plastiko kompozitas
- FIBRETEC juostinės grotelės: neslidus paviršius, hidrauliškai optimizuotos ir elegantiško dizaino
- GUGI tinklinės grotelės

**= Lankstumas / Saugumas**

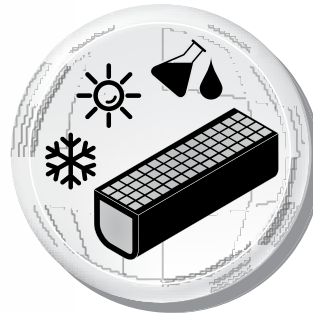
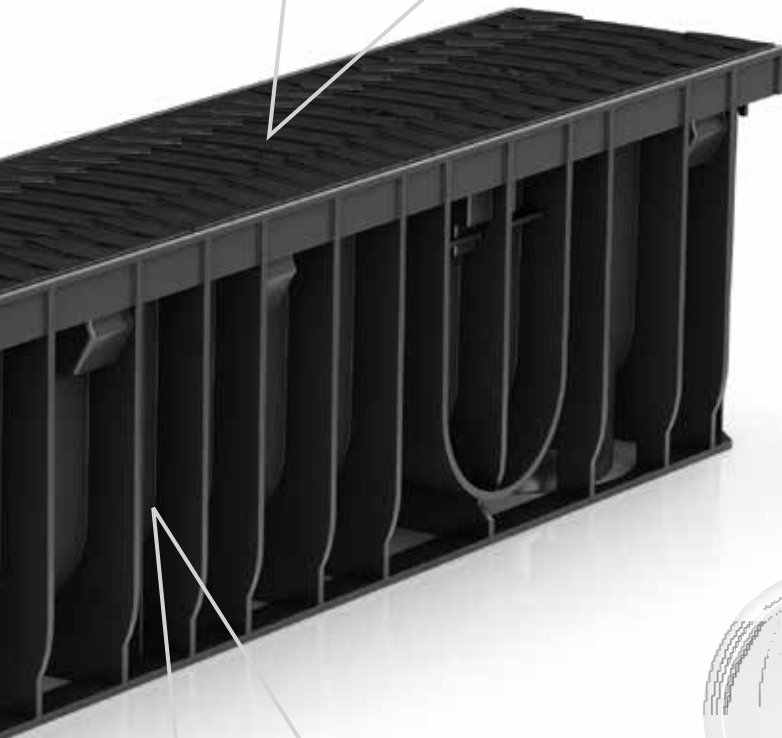

### Aukštas atsparumas

- atsparūs šalčiui, kelių druskoms, UV spinduliams
- atsparūs dažniausiai ant asfaltuotų paviršių pasitaikančių cheminių junginių poveikiui
- atlaiko didelius temperatūros svyravimus

**= Ilgaamžiškumas**



### Apdovanojimais pripažintas dizainas

- FIBRETEC juostinės grotelės „Focus Open“ konkurse apdovanotos už išskirtinį dizainą

**= Kokybiškas darbas**

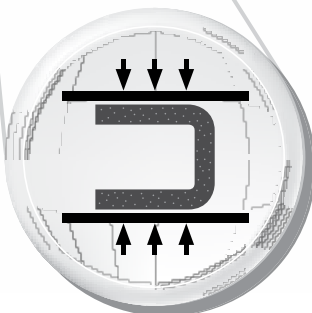

### Aukštos kokybės medžiaga

- RECYFIX – tvirta ir neduži, elastinga, ir ypač atspari medžiaga
- atspari montavimo ir eksploatavimo metu galimoms vibracijoms
- atlaiko kasdienes apkrovas ir temperatūros svyravimus

**= Saugumas**

# RECYFIX®PRO

Paviršinių nuotekų sistemos viešosioms erdvėms ir aplinkotvarkai

RECYFIX PRO latakai atitinka LST DIN EN 1433 reikalvimus ir gali būti naudojami šiose apkrovos zonose:



**Klasė B 125,**  
Bandomoji apkrova 125 kN



**Klasė C 250,**  
Bandomoji apkrova 250 kN

Jei abejojate, rinkitės aukštesnę klasę.

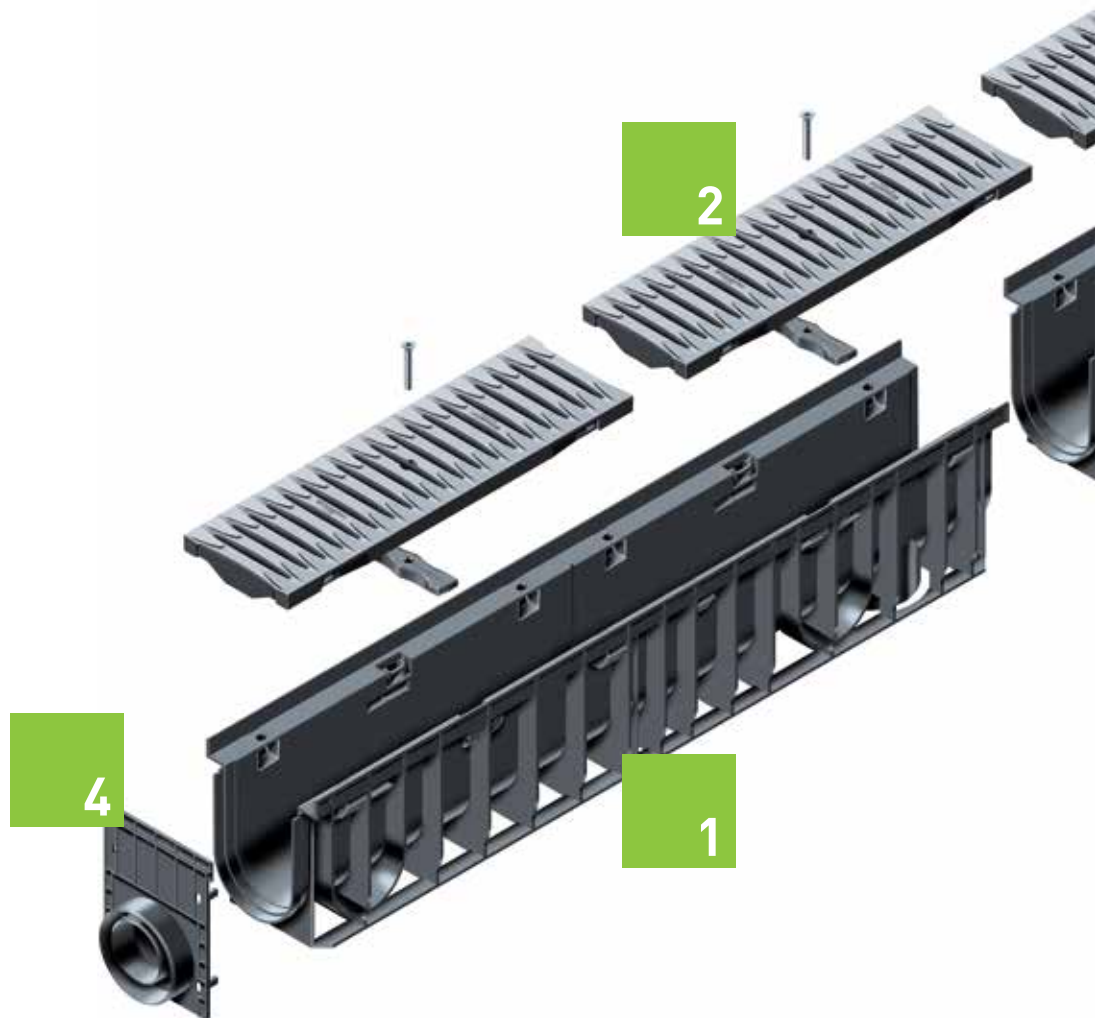

## Grotelių pasirinkimas RECYFIX®PRO latakai

GUGI tinklinės  
grotelės,  
kompozitinės\*

FIBRETEC  
juostinės  
grotelės,  
kompozitinės\*

Lygiagrečios  
juostinės  
grotelės, kaliojo  
ketaus\*



**Klasė**

**B 125**

100

150, 200

**C 250**

100

100

100

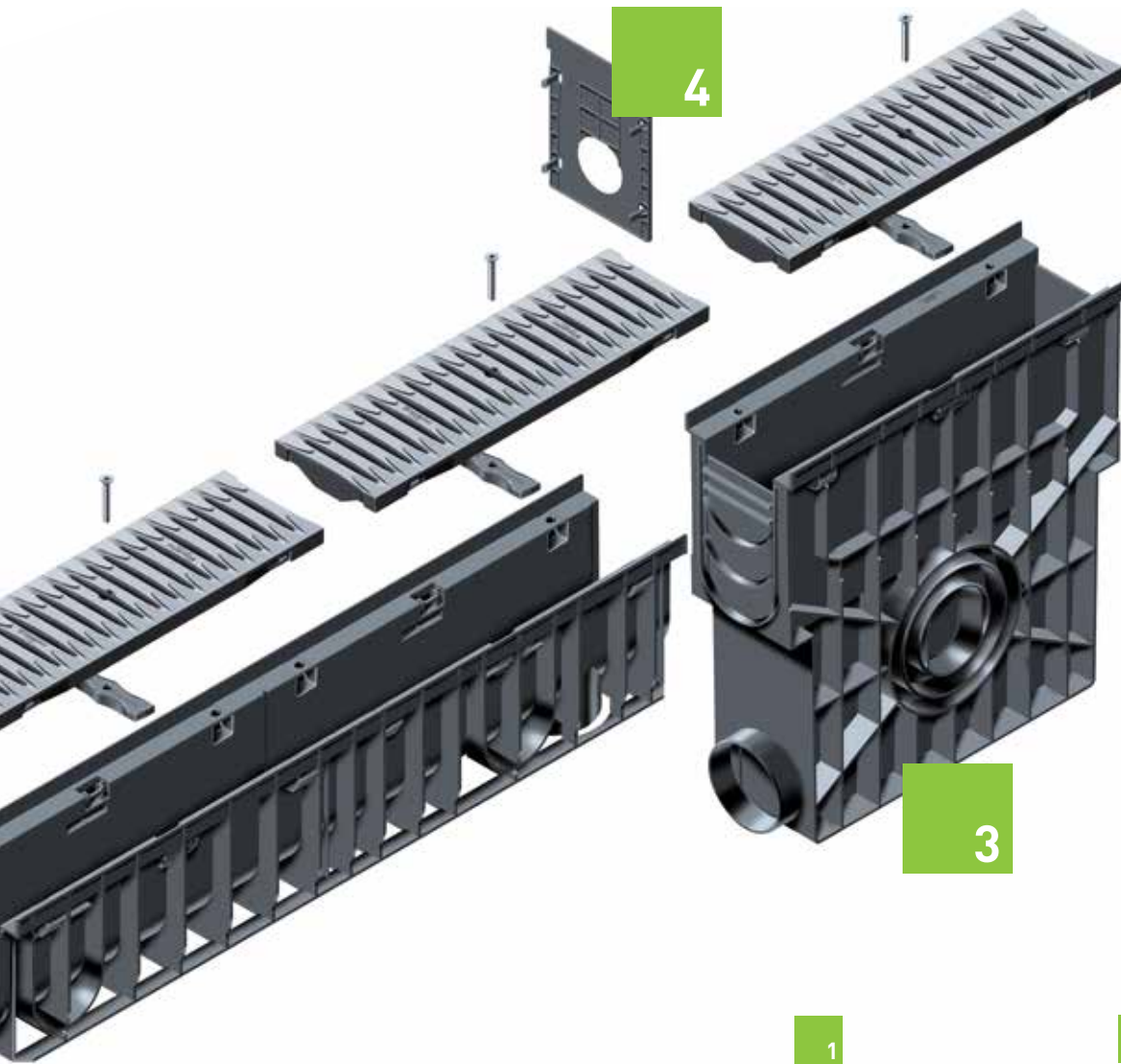

1

■ Latakai, pagaminti iš modifikuoto PP, remiantis LST EN 1433 reikalavimais, atitinka CE, „liežuvėlio ir įpjovos jungtis“ užtikrina tikslių montavimą.

2

■ Platus grotelių pasirinkimas, pvz., FIBRETEC juostinės grotelės.

3

■ Įtekėjimo dėžė su jungtimi.

4

■ Galinė sienelė su jungtimi.



# RECYFIX® PRO 100

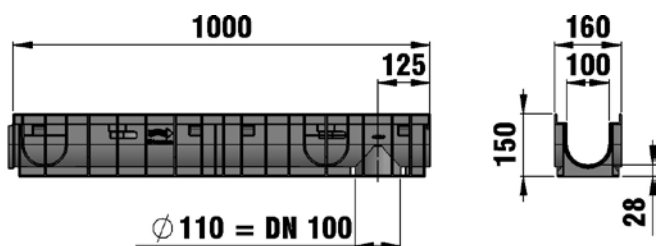
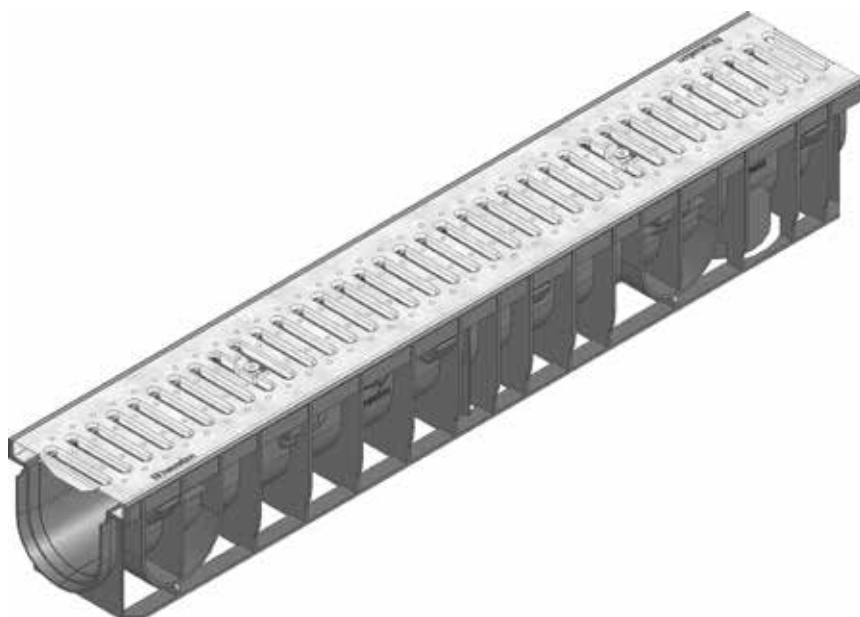

Latako pjūvis, tipas 01

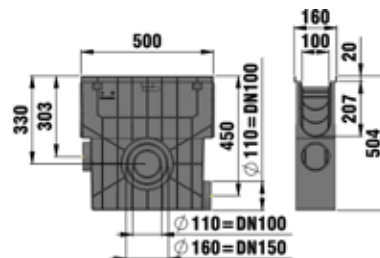

Ītekājimo dēžes pjūvis

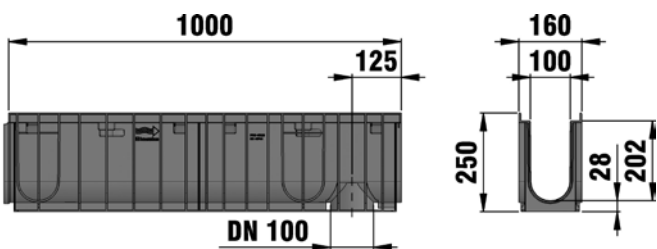

Latako pjūvis, tipas 020



Ītekājimo dēžē su PVC nešvarumu indu, su tinklinėmis grotelėmis MW 30/30, cinkuoto plieno, užrakintos, klasė B 125

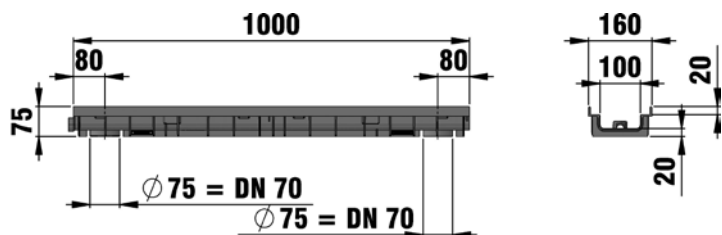

Latako pjūvis, tipas 75



Galinė sienelė, tipas 01



Galinė sienelė su vamzdžio jungtimi DN 100, tipas 01

## Kombi-elementai

### RECYFIX® PRO 100, klasė A 15

	Ilgis mm	Plotis mm	Aukštis mm	Svoris kg	Vnt. paletėje	Gaminio kodas c.p.	Gaminio kodas n.p.
Tipas 01 su juostinėmis grotelėmis SW 80/10, cinkuoto plieno, užrakintos	1000	160	150	4,8	49	47021	47026
Tipas 0105 su juostinėmis grotelėmis SW 80/10, cinkuoto plieno, užrakintos	500	160	150	2,4	49	47022	47027
Tipas 010 su juostinėmis grotelėmis SW 80/10, cinkuoto plieno, užrakintos	1000	160	200	5,4	49	47023	47028
Tipas 01005 su juostinėmis grotelėmis SW 80/10, cinkuoto plieno, užrakintos	500	160	200	2,7	49	47024	47029
Tipas 020 su juostinėmis grotelėmis SW 80/10, cinkuoto plieno, užrakintos	1000	160	250	6,6	28	48621	48622
Tipas 02005 su juostinėmis grotelėmis SW 80/10, cinkuoto plieno, užrakintos	500	160	250	3,2	56	48671	48672
Tipas 75 su juostinėmis grotelėmis SW 80/10, cinkuoto plieno, užrakintos	1000	160	75	4,0	84	47018	47012
Tipas 95 su juostinėmis grotelėmis SW 80/10, cinkuoto plieno, užrakintos	1000	160	95	4,6	77	47019	47013

Nerūdijančio plieno kokybė atitinka CNS 1.4301.

Tipas 01 su juostinėmis grotelėmis SW 80/10, cinkuoto plieno, užrakintos



Tipas 010 su juostinėmis grotelėmis SW 80/10, cinkuoto plieno, užrakintos



Tipas 020 su juostinėmis grotelėmis SW 80/10, cinkuoto plieno, užrakintos



Tipas 75 su juostinėmis grotelėmis SW 80/10, cinkuoto plieno, užrakintos



# RECYFIX®PRO 100

## RECYFIX®PRO 100, klasė B 125

Tipas 01 su GUGI tinklinėmis grotelėmis MW 15/25, PA-GF, užrakintos, juodos



Tipas 010 su GUGI tinklinėmis grotelėmis MW 15/25, PA-GF, užrakintos, juodos



Tipas 020 su GUGI tinklinėmis grotelėmis MW 15/25, PA-GF, užrakintos, juodos



Tipas 95 su GUGI tinklinėmis grotelėmis MW 15/25, PA-GF, užrakintos, juodos



	Ilgis mm	Plotis mm	Aukštis mm	Svoris kg	Vnt. paletėje	Gaminio kodas
Tipas 01 su GUGI tinklinėmis grotelėmis MW 15/25, PA-GF, užrakintos, juodos	1000	160	150	4,3	49	47035
Tipas 0105 su GUGI tinklinėmis grotelėmis MW 15/25, PA-GF, užrakintos, juodos	500	160	150	2,1	98	47036
Tipas 010 su GUGI tinklinėmis grotelėmis MW 15/25, PA-GF, užrakintos, juodos	1000	160	200	4,7	35	47040
Tipas 01005 su GUGI tinklinėmis grotelėmis MW 15/25, PA-GF, užrakintos, juodos	500	160	200	2,5	70	47041
Tipas 020 su GUGI tinklinėmis grotelėmis MW 15/25, PA-GF, užrakintos, juodos	1000	160	250	5,5	28	48623
Tipas 02005 su GUGI tinklinėmis grotelėmis MW 15/25, PA-GF, užrakintos, juodos	500	160	250	2,8	56	48673
Tipas 75 su GUGI tinklinėmis grotelėmis MW 15/25, PA-GF, užrakintos, juodos	1000	160	75	2,9	84	47032
Tipas 95 su GUGI tinklinėmis grotelėmis MW 15/25, iš PA-GF, užrakintos, juodos	1000	160	95	3,6	77	47033
Tipas 01 su tinklinėmis grotelėmis MW 30/30, cinkuoto plieno, užrakintos	1000	160	150	5,4	49	47044
Tipas 0105 su tinklinėmis grotelėmis MW 30/30, cinkuoto plieno, užrakintos	500	160	150	2,6	49	47045
Tipas 010 su tinklinėmis grotelėmis MW 30/30, cinkuoto plieno, užrakintos	1000	160	200	5,7	49	47046
Tipas 01005 su tinklinėmis grotelėmis MW 30/30, cinkuoto plieno, užrakintos	500	160	200	2,9	49	47047
Tipas 020 su tinklinėmis grotelėmis MW 30/30, cinkuoto plieno, užrakintos	1000	160	250	6,8	28	48624
Tipas 02005 su tinklinėmis grotelėmis MW 30/30, cinkuoto plieno, užrakintos	500	160	250	3,5	56	48674
Tipas 75 su tinklinėmis grotelėmis MW 30/30, užrakintos*	1000	160	75	4,2	88	47010
Tipas 95 su tinklinėmis grotelėmis MW 30/30, cinkuoto plieno, užrakintos	1000	160	95	4,6	77	47011

\* Intensyvaus eismo zonų stovėjimo aikštelėse rekomenduojame mažo aukščio latakus FASERFIX KS (žr. TIEFBAU).

# RECYFIX®PRO 100

## RECYFIX®PRO 100, klasė C 250

	Ilgis mm	Plotis mm	Aukštis mm	Svoris kg	Vnt. paletėje	Gaminio kodas c.p.	Gaminio kodas n.p.
Tipas 01 su FIBRETEC juostinėmis grotelėmis, SW 9 mm, juodos, užrakintos	1000	160	150	4,6	49	47055	-
Tipas 0105 su FIBRETEC juostinėmis grotelėmis SW 9 mm, juodos, užrakintos	500	160	150	2,3	98	47056	-
Tipas 010 su FIBRETEC juostinėmis grotelėmis SW 9 mm, juodos, užrakintos	1000	160	200	4,9	35	47060	-
Tipas 01005 su FIBRETEC juostinėmis grotelėmis SW 9 mm, juodos, užrakintos	500	160	200	2,5	70	47061	-
Tipas 020 su FIBRETEC juostinėmis grotelėmis SW 9 mm, juodos, užrakintos	1000	160	250	5,8	28	48625	-
Tipas 02005 su FIBRETEC juostinėmis grotelėmis SW 9 mm, juodos, užrakintos	500	160	250	3,0	56	48675	-
Tipas 75 su FIBRETEC juostinėmis grotelėmis, SW 9 mm, juodos, užrakintos	1000	160	75	3,4	84	47062	-
Tipas 95 su FIBRETEC juostinėmis grotelėmis SW 9 mm, juodos, užrakintos	1000	160	95	3,7	77	47063	-
Tipas 01 su išilginių juostų grotelėmis 9 mm, kaliojo ketaus, padengtos KTL, juodos, užrakintos, klasė C 250	1000	160	150	10,4	49	48634	-
Tipas 0105 su išilginių juostų grotelėmis 9 mm, kaliojo ketaus, padengtos KTL, juodos, užrakintos, klasė C 250	500	160	150	5,2	98	48635	-
Tipas 010 su išilginių juostų grotelėmis 9 mm, kaliojo ketaus, padengtos KTL, juodos, užrakintos, klasė C 250	1000	160	200	11,1	35	48645	-
Tipas 01005 su išilginių juostų grotelėmis 9 mm, kaliojo ketaus, padengtos KTL, juodos, užrakintos, klasė C 250	500	160	200	5,6	70	48646	-

Tipas 01 su FIBRETEC juostinėmis grotelėmis, SW 9 mm, juodos, užrakintos



Tipas 010 su išilginių juostų grotelėmis 9mm, kaliojo ketaus, padengtos KTL, juodos, užrakintos



Tipas 020 su dvigubomis juostinėmis grotelėmis SW 80/10, cinkuoto plieno, užrakintos



Tipas 75 su FIBRETEC juostinėmis grotelėmis, SW 9 mm, juodos, užrakintos



# RECYFIX® PRO 100

Tipas 020 su išilginių juostų grotelėmis 9 mm, kaliojo ketaus, padengtos KTL, užrakintos



Tipas 95 su išilginių juostų grotelėmis 9mm, kaliojo ketaus, padengtos KTL, juodos, užrakintos



Tipas 01 su dvigubomis juostinėmis grotelėmis SW 80/10, cinkuoto plieno, užrakintos



Tipas 75 su juostinėmis grotelėmis SW 80/10, kaliojo ketaus, cinkuotos, užrakintos



	Ilgis mm	Plotis mm	Aukštis mm	Svoris kg	Vnt. paletėje	Gaminio kodas c.p.	Gaminio kodas n.p.
Tipas 020 su išilginių juostų grotelėmis 9 mm, kaliojo ketaus, padengtos KTL, užrakintos	1000	160	250	7,5	28	48626	-
Tipas 02005 su išilginių juostų grotelėmis 9 mm, kaliojo ketaus, padengtos KTL, užrakintos	500	160	250	5,6	56	48676	-
Tipas 75 su išilginių juostų grotelėmis 9 mm, kaliojo ketaus, padengtos KTL, juodos, užrakintos	1000	160	75	9,5	84	47038	-
Tipas 95 su išilginių juostų grotelėmis 9 mm, kaliojo ketaus, padengtos KTL, juodos, užrakintos	1000	160	95	10,0	77	47039	-
Tipas 01 su dvigubomis juostinėmis grotelėmis SW 80/10, cinkuoto plieno, užrakintos	1000	160	150	7,3	49	47074	47084
Tipas 0105 su dvigubomis juostinėmis grotelėmis SW 80/10, cinkuoto plieno, užrakintos	500	160	150	3,7	49	47075	47085
Tipas 010 su dvigubomis juostinėmis grotelėmis SW 80/10, cinkuoto plieno, užrakintos	1000	160	200	7,6	35	47076	47086
Tipas 01005 su dvigubomis juostinėmis grotelėmis SW 80/10, cinkuoto plieno, užrakintos	500	160	200	4,0	49	47077	47087
Tipas 020 su dvigubomis juostinėmis grotelėmis SW 80/10, cinkuoto plieno, užrakintos	1000	160	250	9,0	28	48627	48628
Tipas 02005 su dvigubomis juostinėmis grotelėmis SW 80/10, cinkuoto plieno, užrakintos	500	160	250	4,5	56	48677	48678
Tipas 75 su juostinėmis grotelėmis SW 80/10, kaliojo ketaus, cinkuotos, užrakintos*	1000	160	75	6,5	84	47014	47016
Tipas 95 su juostinėmis grotelėmis SW 80/10, kaliojo ketaus, cinkuotos, užrakintos	1000	160	95	6,9	77	47015	47017

\* Intensyvaus eismo zonų stovėjimo aikštelėse rekomenduojame mažo aukščio latakus FASERFIX KS (žr. TIEFBAU).

Nerūdijančio plieno kokybė atitinka CNS 1.4301.

## Priedai

### Įtekėjimo dėžės

	Ilgis mm	Plotis mm	Aukštis mm	Svoris kg	Vnt. paletėje	Gaminio kodas c.p.	Gaminio kodas n.p.
Įtekėjimo dėžė su PVC nešvarumų indu, su juostinėmis grotelėmis SW 80/10, cinkuoto plieno, užrakintos, klasė A 15	500	160	504	5,7	28	47025	47043
Įtekėjimo dėžė su PVC nešvarumų indu, su GUGI tinklinėmis grotelėmis MW 15/25, PA-GF, juodos, užrakintos, klasė B 125	500	160	504	5,9	28	47053	-
Įtekėjimo dėžė su PVC nešvarumų indu, su tinklinėmis grotelėmis MW 30/30, cinkuoto plieno, užrakintos, klasė B 125	500	160	504	5,9	28	47048	-
Įtekėjimo dėžė su nešvarumų indu ir FIBRETEC juostinėmis grotelėmis SW 9 mm, juodos, užrakintos C 250	500	160	504	5,9	28	47054	-
Įtekėjimo dėžė su nešvarumų indu ir lygiagrečių juostų grotelėmis, kaliojo ketaus, padengtos KTL, užrakintos C 250	500	160	504	8,1	28	48655	-
Įtekėjimo dėžė su PVC nešvarumų indu, su dvigubomis juostinėmis grotelėmis SW 80/10, cinkuoto plieno, užrakintos, klasė C 250	500	160	504	7,1	28	47078	47088

Nerūdijančio plieno kokybė atitinka CNS 1.4301.

Įtekėjimo dėžė su PVC nešvarumų indu, su juostinėmis grotelėmis SW 80/10, cinkuoto plieno, užrakintos, klasė A 15



Įtekėjimo dėžė su PVC nešvarumų indu, su GUGI tinklinėmis grotelėmis MW 15/25, PA-GF, juodos, užrakintos, klasė B 125



Įtekėjimo dėžė su PVC nešvarumų indu, su dvigubomis juostinėmis grotelėmis SW 80/10, cinkuoto plieno, užrakintos, klasė C 250



# RECYFIX® PRO 100

Galinė sienelė, tipas 01



Galinė sienelė su vamzdžio jungtimi DN 100, tipas 01



## Galinės sienelės

	Ilgis mm	Plotis mm	Aukštis mm	Svoris kg	Vnt. paletėje	Gaminio kodas
Galinė sienelė, tipas 01	-	160	124	-	2000	48681
Galinė sienelė su vamzdžio jungtimi DN 100, tipas 01	-	160	200	0,1	500	48691
Galinė sienelė, PP, tipas 010	-	160	176	0,1	-	47082
Galinė sienelė su horizontalia vamzdžio jungtimi DN 100, PP, tipas 010	-	160	201	0,1	60	47093
Galinė sienelė, PP, tipas 020	-	160	250	0,1	-	48683
Galinė sienelė, su horizontalia vamzdžio jungtimi DN 100, PP, tipas 020	-	160	250	0,1	-	48695
Galinė sienelė, PP, tipas 75	-	160	61	-	-	47097
Galinė sienelė, tipas 95	-	160	81	-	-	47098

Sifonas



Sifonas, vertikalus, DN 100



## Papildomi priedai

	Ilgis mm	Plotis mm	Aukštis mm	Svoris kg	Vnt. paletėje	Gaminio kodas
Sifonas	75	78	135	0,1	700	967
Sifonas, vertikalus, DN 100	-	187	181	0,6	192	40295
Sifonas, vertikalus, DN 100	-	-	203	0,4	500	40294
Sifonas, horizontalus, DN 100, ištekėjimo dėžei	-	-	-	0,1	1000	966
Lapų gaudyklė (filtras), juoda, DN 100	100	100	85	-	-	40293
Laiptuoto nuolydžio adapteris iš tipo 01 į 010 (RECYFIX NC ir RECYFIX PRO taip pat iš tipo 010 į 020)	174	98	92	0,2	1	48790
Hermetikas RECYFIX elementams, 290 ml	-	-	-	0,5	-	19053
RECYFIX gruntas, 250 ml	-	-	-	0,5	-	19054
Grąžtas, ø 102 mm	-	-	-	0,6	-	980



Daugiabučių namų rajonas, Vilnius, Lietuva  
Įrengti RECYFIX®PRO latakai



Geležinkelio peronas, Bydgoščius, Lenkija  
Įrengti RECYFIX®PRO latakai



Kraslava, Latvija  
Įrengti RECYFIX®PRO latakai



Stadionas, Gryficé, Lenkija  
Įrengti RECYFIX®PRO latakai



# RECYFIX® PRO 150

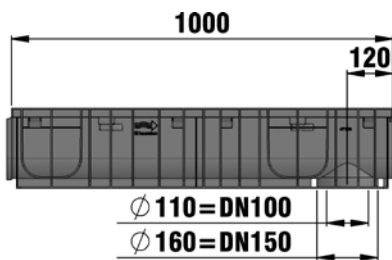
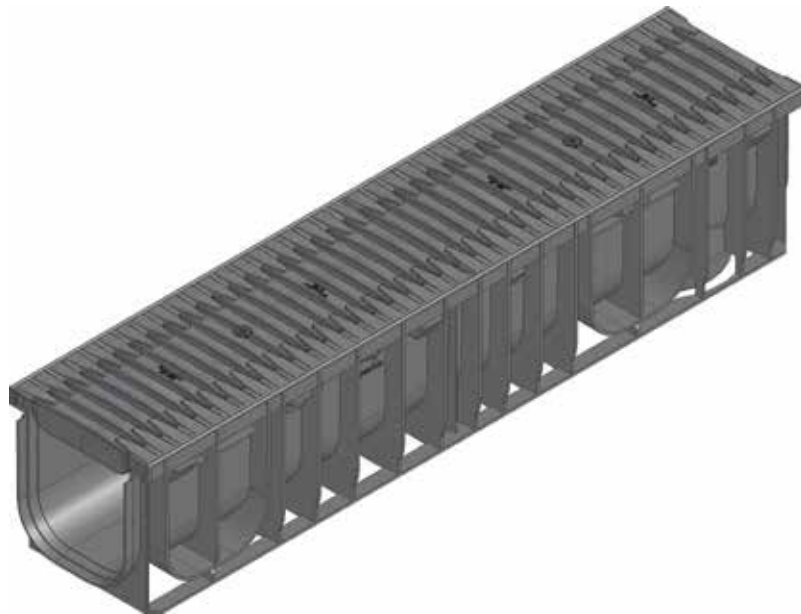

Latako pjūvis, tipas 01

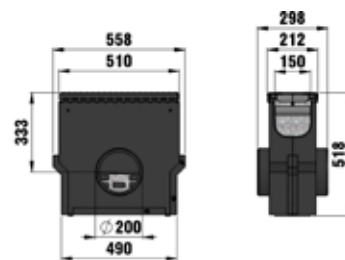
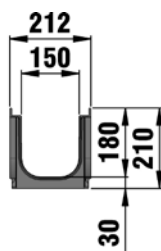

Įtekėjimo dėžės pjūvis

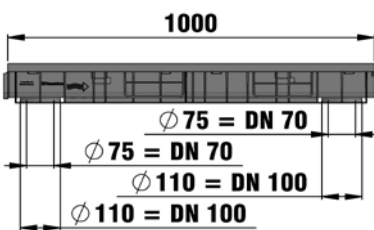

Latako pjūvis, tipas 115

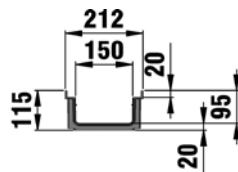

Įtekėjimo dėžė su cinkuoto plieno nešvarumų indu ir išilginių juostų grotelėmis, SW 9 mm, juodos, užrakintos, klasė B 125



Lapų gaudyklė (filtras) DN 100, juodos

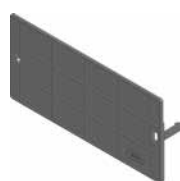

Galinė sienelė, PP, tipas 115



Galinė sienelė su vamzdžio jungtimi DN 70/100, PP, tipas 01



Įtekėjimo dėžė su cinkuoto plieno nešvarumų indu ir FIBRETEC juostinėmis grotelėmis, SW 9 mm, juodos, užrakintos, klasė B 125

# RECYFIX®PRO 150

## Kombi-elementai

### RECYFIX®PRO 150, klasė B 125

	Ilgis mm	Plotis mm	Aukštis mm	Svoris kg	Vnt. paletėje	Gaminio kodas
Tipas 01 su FIBRETEC juostinėmis grotelėmis, SW 9 mm, juodos, užrakintos, klasė B 125	1000	212	210	7,4	25	47135
Tipas 0105 su FIBRETEC juostinėmis grotelėmis, SW 9 mm, juodos, užrakintos, klasė B 125	500	212	210	3,7	50	47136
Tipas 115 su FIBRETEC juostinėmis grotelėmis, SW 9 mm, juodos, užrakintos, klasė B 125	1000	212	115	6,1	45	47133

Tipas 01 su FIBRETEC juostinėmis grotelėmis, SW 9 mm, juodos, užrakintos



Tipas 115 su FIBRETEC juostinėmis grotelėmis, SW 9 mm, juodos, užrakintos



### RECYFIX®PRO 150, klasė C 250

	Ilgis mm	Plotis mm	Aukštis mm	Svoris kg	Vnt. paletėje	Gaminio kodas
Tipas 01 su išilginių juostų grotelėmis, SW 9 mm, kaliojo ketaus, padengtos KTL, užrakintos	1000	212	210	17,1	25	47131
Tipas 0105 su išilginių juostų grotelėmis, SW 9 mm, kaliojo ketaus, padengtos KTL, užrakintos	500	212	210	8,6	49	47137
Tipas 115 su išilginių juostų grotelėmis, SW 9 mm, kaliojo ketaus, padengtos KTL, užrakintos	1000	212	115	15,9	49	47134

Tipas 01 su išilginių juostų grotelėmis 9 mm, kaliojo ketaus, padengtos KTL, užrakintos



Tipas 115 su išilginių juostų grotelėmis, SW 9 mm, kaliojo ketaus, padengtos KTL, užrakintos



# RECYFIX® PRO 150

Įtekėjimo dėžė su cinkuoto plieno nešvarumų indu ir FIBRETEC juostinėmis grotelėmis SW 9 mm, juodos, užrakintos, klasė B 125



Galinė sienelė, PP, tipas 115



Galinė sienelė su vamzdžio jungtimi DN 70/100, PP, tipas 01



Lapų gaudyklė (filtras), DN 100, juodos



Lapų gaudyklė, DN 150



## Priedai

### Įtekėjimo dėžės

	Ilgis mm	Plotis mm	Aukštis mm	Svoris kg	Vnt. paletėje	Gaminio kodas
Įtekėjimo dėžė su cinkuoto plieno nešvarumų indu ir FIBRETEC juostinėmis grotelėmis SW 9 mm, juodos, užrakintos, klasė B 125	500	212	518	18,7	10	47153
Įtekėjimo dėžė su cinkuoto plieno nešvarumų indu ir išilginių juostų grotelėmis 9 mm, juodos, užrakintos, klasė B 125	500	212	518	23,6	28	47154

### Galinės sienelės

	Ilgis mm	Plotis mm	Aukštis mm	Svoris kg	Vnt. paletėje	Gaminio kodas
Galinė sienelė, PP, tipas 115	-	208	100	-	-	47197
Galinė sienelė su vamzdžio jungtimi DN 70/100, PP, tipas 01	-	210	218	0,2	450	40591

### Papildomi priedai

	Ilgis mm	Plotis mm	Aukštis mm	Svoris kg	Vnt. paletėje	Gaminio kodas
Lapų gaudyklė (filtras), DN 100, juodos	100	100	85	-	-	40293
Lapų gaudyklė, DN 150	-	-	180	0,6	-	2191
Hermetikas RECYFIX elementams, 290 ml	-	-	-	0,5	-	19053
RECYFIX gruntas, 250 ml	-	-	-	0,5	-	19054
Grąžtas, ø 102 mm	-	-	-	0,6	-	980



Prekybos centras, Bristolis, Jungtinė Karalystė  
Įrengti RECYFIX®PRO latakai



Peronas, Vokietija  
Įrengti RECYFIX®PRO latakai



Baltijos verslo centras, Gdanskas, Lenkija  
Įrengti RECYFIX®PRO latakai



Bede koledžas, Jungtinė Karalystė  
Įrengti RECYFIX®PRO latakai

# RECYFIX® PRO 200

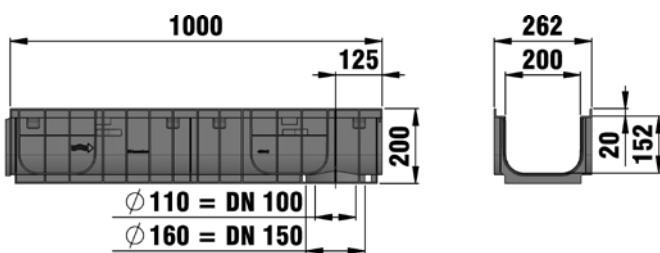

Latako pjūvis, tipas 010

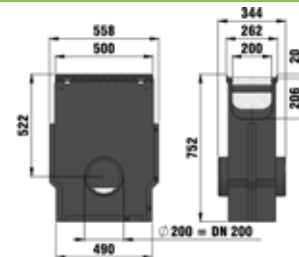

Įtekėjimo dėžės pjūvis

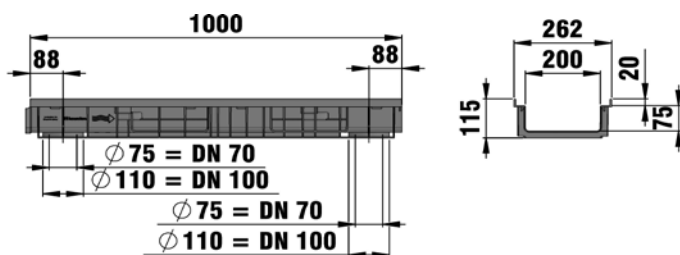

Latako pjūvis, tipas 115



Įtekėjimo dėžė su nešvarumų indu ir išilginių juostų grotelėmis SW 9 mm, kaliojo ketaus, padengtos KTL, užrakintos, klasė C 250



Lapų gaudyklė, DN 150



Grąžtas,  $\phi$  102 mm



Galinė sienelė su vamzdžio jungtimi DN 70/100, PP, tipas 010



Galinė sienelė, PP, tipas 115



Sifonas, vertikalus, DN 100

# RECYFIX®PRO 200

## Kombi-elementai

### RECYFIX®PRO 200, klasė B 125

	Ilgis mm	Plotis mm	Aukštis mm	Svoris kg	Vnt. paletėje	Gaminio kodas
Tipas 010 su FIBRETEC juostinėmis grotelėmis, SW 9 mm, iš PA-GF, juodos, užrakintos	1000	262	200	8,3	20	47246
Tipas 115 su FIBRETEC juostinėmis grotelėmis, SW 9 mm, juodos, užrakintos	1000	262	115	7,0	40	47233
Tipas 010 su tinklinėmis grotelėmis, MW 30/10, cinkuoto plieno, užrakintos	1000	262	200	11,0	20	47248

### RECYFIX®PRO 200, klasė C 250

	Ilgis mm	Plotis mm	Aukštis mm	Svoris kg	Vnt. paletėje	Gaminio kodas
Tipas 010 su išilginių juostų grotelėmis, SW 9 mm, kaliojo ketaus, padengtos KTL, užrakintos	1000	262	200	22,6	20	47247
Tipas 115 su išilginių juostų grotelėmis, SW 9 mm, kaliojo ketaus, padengtos KTL, užrakintos	1000	262	115	21,6	49	47234
Tipas 010 su G-TEC juostinėmis grotelėmis, SW 9 mm, kaliojo ketaus, juodos, padengtos KTL, užrakintos	1000	262	200	20,6	20	47240
Tipas 115 su G-TEC juostinėmis grotelėmis, SW 9 mm, kaliojo ketaus, juodos, padengtos KTL, užrakintos	1000	262	115	19,3	40	47231

### RECYFIX®PRO 200, klasė D 400

	Ilgis mm	Plotis mm	Aukštis mm	Svoris kg	Vnt. paletėje	Gaminio kodas
Tipas 010 su G-TEC juostinėmis grotelėmis, SW 9 mm, kaliojo ketaus, juodos, padengtos KTL, klasė D 400, užrakintos	1000	262	200	20,6	20	47245
Tipas 115 su G-TEC juostinėmis grotelėmis, SW 9 mm, kaliojo ketaus, juodos, padengtos KTL, užrakintos	1000	262	115	19,3	40	47232

Tipas 010 su FIBRETEC juostinėmis grotelėmis, SW 9 mm, iš PA-GF, juodos, užrakintos



Tipas 010 su išilginių juostų grotelėmis, SW 9 mm, kaliojo ketaus, padengtos KTL, užrakintos



Tipas 010 su G-TEC juostinėmis grotelėmis, SW 9 mm, kaliojo ketaus, juodos, padengtos KTL, užrakintos



Tipas 115 su G-TEC juostinėmis grotelėmis, SW 9 mm, kaliojo ketaus, juodos, padengtos KTL, užrakintos



# RECYFIX® PRO 200

Įtekėjimo dėžė su nešvarumų indu ir FIBRETEC juostinėmis grotelėmis, SW 9 mm, iš PA-GF, juodos, užrakintos, klasė B 125



Įtekėjimo dėžė su nešvarumų indu ir išilginių juostų grotelėmis, SW 9 mm, kaliojo ketaus, padengtos KTL, užrakintos, klasė C 25



Galinė sienelė su vamzdžio jungtimi DN 70/100, PP, tipas 010



Galinė sienelė, PP, tipas 115



Lapų gaudyklė, DN 150



## Priedai

### Įtekėjimo dėžės

	Ilgis mm	Plotis mm	Aukštis mm	Svoris kg	Vnt. paletėje	Gaminio kodas
Įtekėjimo dėžė su nešvarumų indu ir FIBRETEC juostinėmis grotelėmis, SW 9 mm, iš PA-GF, juodos, užrakintos, klasė B 125	500	262	752	29,2	4	47253
Įtekėjimo dėžė su nešvarumų indu ir išilginių juostų grotelėmis, SW 9 mm, kaliojo ketaus, padengtos KTL, užrakintos, klasė C 250	500	262	752	36,2	28	47254
Įtekėjimo dėžė su nešvarumų indu ir G-TEC juostinėmis grotelėmis, SW 9 mm, kaliojo ketaus, padengtos KTL, užrakintos, klasė C 250	500	262	752	35,4	4	47252
Įtekėjimo dėžė su cinkuoto plieno nešvarumų indu ir G-TEC juostinėmis grotelėmis, SW 9 mm, kaliojo ketaus, juodos, užrakintos, klasė D 400	500	262	752	35,4	4	47255
Įtekėjimo dėžė su nešvarumų indu ir tinklinėmis grotelėmis, MW 30/10, cinkuoto plieno, užrakintos, klasė B 125	500	262	752	30,1	4	47256

### Galinės sienelės

	Ilgis mm	Plotis mm	Aukštis mm	Svoris kg	Vnt. paletėje	Gaminio kodas
Galinė sienelė su vamzdžio jungtimi, DN 70/100, PP, tipas 010	-	258	217	0,2	-	41387
Galinė sienelė, PP, tipas 115	-	250	100	0,1	-	47297

### Papildomi priedai

	Ilgis mm	Plotis mm	Aukštis mm	Svoris kg	Vnt. paletėje	Gaminio kodas
Sifonas, vertikalus, DN 100	-	187	181	0,6	192	40295
Lapų gaudyklė, DN 150	-	-	180	0,6	-	2191
Hermetikas RECYFIX elementams, 290 ml	-	-	-	0,5	-	19053
RECYFIX gruntas, 250 ml	-	-	-	0,5	-	19054
Gražtas, ø 102 mm	-	-	-	0,6	-	980



Ambergas, Vokietija  
Įrengti RECYFIX®PRO latakai



Kolumbariumas, Ščecinas, Lenkija  
Įrengti RECYFIX®PRO latakai



Ernesto Renano sporto kompleksas, Saint-Herblain,  
Prancūzija  
Įrengti RECYFIX®PRO latakai



Požeminė aikštelė, Gdynė, Lenkija  
Įrengti RECYFIX®PRO latakai



# RECYFIX<sup>®</sup> PRO 300

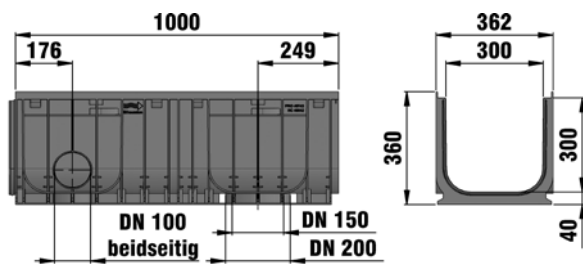
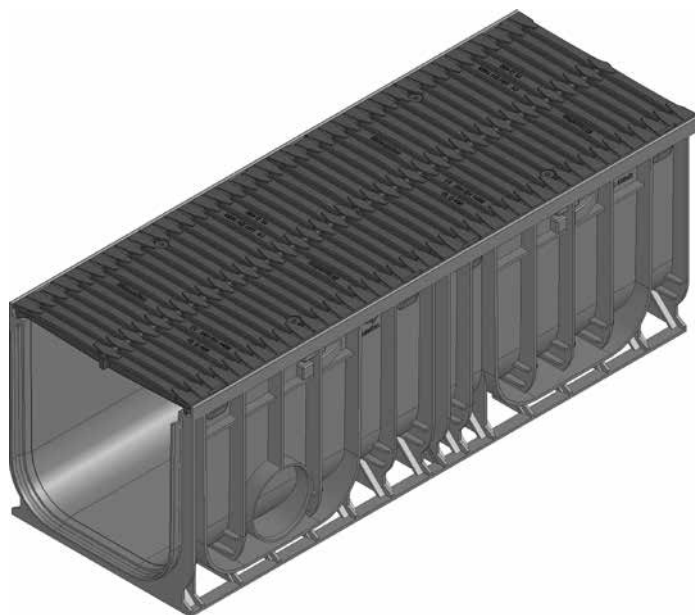

Latako pjūvis, tipas 010

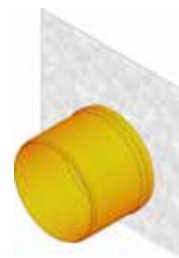

Galinē sienelē su vamzdžio jungtimi DN 200, tipas 010



Galinē sienelē, tipas 010

# RECYFIX®PRO 300

## Kombi-elementai

### RECYFIX®PRO 300, klasė C 250

	Ilgis mm	Plotis mm	Aukštis mm	Svoris kg	Vnt. paletėje	Gaminio kodas
Tipas 010 su G-TEC juostinėmis grotelėmis SW 2x85/9, kaliojo ketaus, padengtos KTL, užrakintos	1000	362	360	38,1	9	49744

### RECYFIX®PRO 300, klasė D 400

	Ilgis mm	Plotis mm	Aukštis mm	Svoris kg	Vnt. paletėje	Gaminio kodas
Tipas 010 su G-TEC juostinėmis grotelėmis SW 2x85/9, kaliojo ketaus, padengtos KTL, užrakintos	1000	362	360	38,1	9	49745

## Priedai

### Galinės sienelės

	Ilgis mm	Plotis mm	Aukštis mm	Svoris kg	Vnt. paletėje	Gaminio kodas
Galinė sienelė, tipas 010	-	360	360	1,9	-	49783
Galinė sienelė su vamzdžio jungtimi DN 200, tipas 010	-	360	360	2,6	20	49791

Tipas 010 su G-TEC juostinėmis grotelėmis SW 2x85/9, kaliojo ketaus, KTL, užrakintos



Galinė sienelė, tipas 010



Galinė sienelė su vamzdžio jungtimi DN 200, tipas 010

